

MONTAGEANLEITUNG ALUPFOSTEN

Nicht jeder Pfosten ist für jede Sichtblende, jedes Tor zugelassen. - Vor Beginn der Pfostenmontage entnehmen Sie bitte der Sichtblenden-Montageanleitung, welchen Pfostentyp Sie kombinieren dürfen.

PFOSTENANKER MONTIEREN (betrifft: Typ B/ Typ D/ Typ C)

Hinweis: Wenn Sie den Pfosten Typ D montieren, müssen Sie bereits bei der Montage des Pfostenankers auf die Ausrichtung achten.
Entscheiden Sie, ob die glatte Seite oder die genutete Seite Ihre Vorderseite ist.

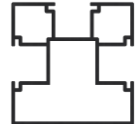

Der Aufbau im Erdreich

- > Heben Sie für das Fundament ein Loch von mind. 30 x 30 x 80 cm (je nach Bodenfestigkeit) aus.
- > Richten Sie den Anker mit Hilfe des Pfostens (Pfosten nur aufsetzen, nicht festschrauben) und Hilfslatten lotrecht aus.
- > Füllen Sie nun das Loch mit einem Zement-Kies-Gemisch im Verhältnis 1:3 auf.
Wichtig: Erst nach dem vollen Aushärten des Betons mit der Montage der Elemente beginnen.



Der Aufbau auf Fundamenten

- > Untergrund: Betonfundament oder ähnlich befestigter Untergrund. Steinplatten, Verbundsteine und Terrassendielen sind nicht geeignet.
Richten Sie den Anker mit Hilfe des Pfostens lotrecht aus (Pfosten nur aufsetzen, nicht festschrauben).
- > Befestigen Sie den Anker mit Dübeln/Verbundankern, die je nach Untergrund separat erworben werden müssen.



Grenzbebauung auf L-Stein

- > Jeder L-Stein muss ausreichend stabil in Beton montiert sein.
- > Der L-Anker muss an zwei Seiten an/ auf dem L-Stein an-/ aufliegen: senkrecht und waagrecht.
- > Richten Sie den Anker mit Hilfe des Pfostens lotrecht aus (Pfosten nur aufsetzen, nicht festschrauben).
- > Befestigen Sie den Anker mit Dübeln und Schrauben (nicht im Lieferumfang enthalten) durch allen 6 Bohrungen des Ankers.

ABDECKLEISTE EINSCHIEBEN

- > Die nicht für die Montage benötigten Nuten Ihres Aluminiumpfostens (Ausnahme: Typ C Ecklösungsnuten) können Sie mit Aluminiumabdeckleisten verschließen. Die Abdeckleisten werden mit je 2 Gummigranulat-Pads gegen Verrutschen fixiert.
Wir empfehlen die Montage der Abdeckleisten durchzuführen, bevor der Pfosten auf den Anker gesetzt wird (Ausnahme Alu-Cladding, beachten Sie die Sichtblenden-Montageanleitung).
Entscheiden Sie, welche Ansicht Ihnen zusagt und schieben Sie die Abdeckleiste entsprechend in die Führungsschiene der Nut.

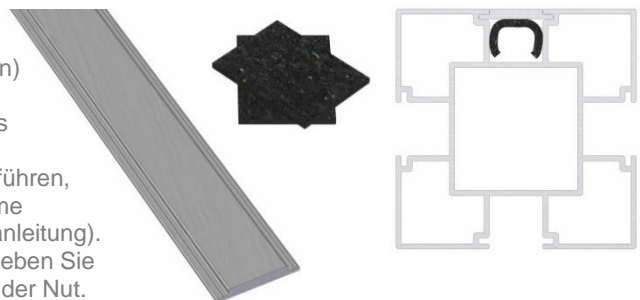

Variante 1 (glatte Oberfläche)

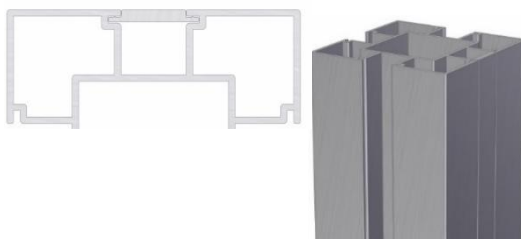

Variante 2 (geringe Vertiefung in der Oberfläche)

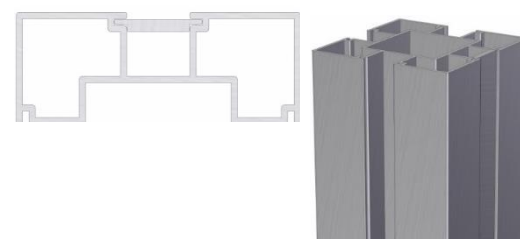

MONTAGEANLEITUNG ALUPFOSTEN

- > Ungefähr mittig der Pfostenlänge falten Sie ein Gummigranulat-Pad in die Nut des Pfostens und schieben die Abdeckleiste darüber hinweg, bis ca. 30 cm über die Pfostenunterkante. Dieses Stück bleibt vorerst offen, da zunächst der Pfosten auf den Anker montiert werden muss.
Ausnahme: Pfostenanker für Tore - Für mehr Stabilität wird dieser verlängerte Pfostenanker 3x mit dem Pfosten verschraubt. Schieben Sie daher die Abdeckleiste in die Nut und platzieren Sie das Gummigranulat-Pad im oberen Teil (bei ca. 35 cm). 1,65 m der Nut müssen vorerst, zur Befestigung des Pfostens, offen bleiben.

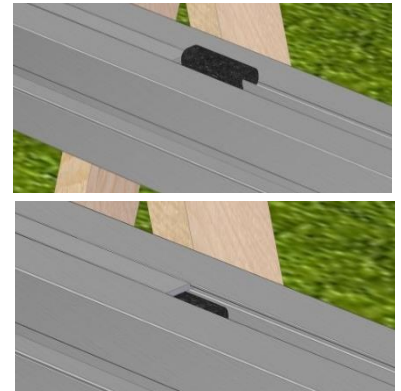

PFOSTEN MONTIEREN

- > Bohren Sie mit Hilfe der beiliegenden Papierschablone die Löcher zur Befestigung des Pfostens an dem Pfostenanker vor. Weitere Details erhalten Sie auf der Papierschablone.
- > Setzen Sie den Pfosten auf den Pfostenanker. Die vorbereiteten Löcher im Aluminiumpfosten passen mit denen im Pfostenanker überein.
- > Befestigen Sie den Pfosten mit den zwei beiliegenden Zylinderschrauben mit Vierkantmutter.

Typ B: Schraubenköpfe und Vierkantmuttern der Pfostenankerschrauben liegen in den Pfostennuten und können mit den Nut-Abdeckleisten verdeckt werden.

Typ D: Je nach Ausrichtung (Vorder- und Rückseite) liegen die Schraubenköpfe bzw. die Vierkantmuttern auf der glatten Pfostenseite sichtbar auf. Nur die gegenüberliegende Seite kann mit der Nut-Abdeckleiste verdeckt werden.

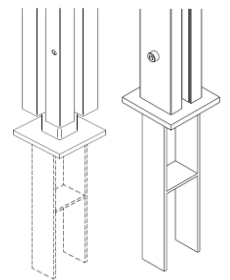

Sie müssen die Schrauben so fest anziehen, dass der innere Aluminium-Pfostenkern sich an den Stahlanker anschmiegt.

Tipp: Geben Sie einen Tropfen Öl an die Verbindung Zylinderschraube / Vierkantmutter!

ABDECKLEISTE POSITIONIEREN

- > Im unteren Teil der Pfostennut (ca. 15 cm ab Unterkante = mittig zwischen den beiden Ankerschrauben) falten Sie das zweite Gummigranulat-Pad in die Nut des Pfostens und schieben auch hier die Abdeckleiste darüber hinweg, bis diese bündig mit der Pfostenunterkante abschließt.

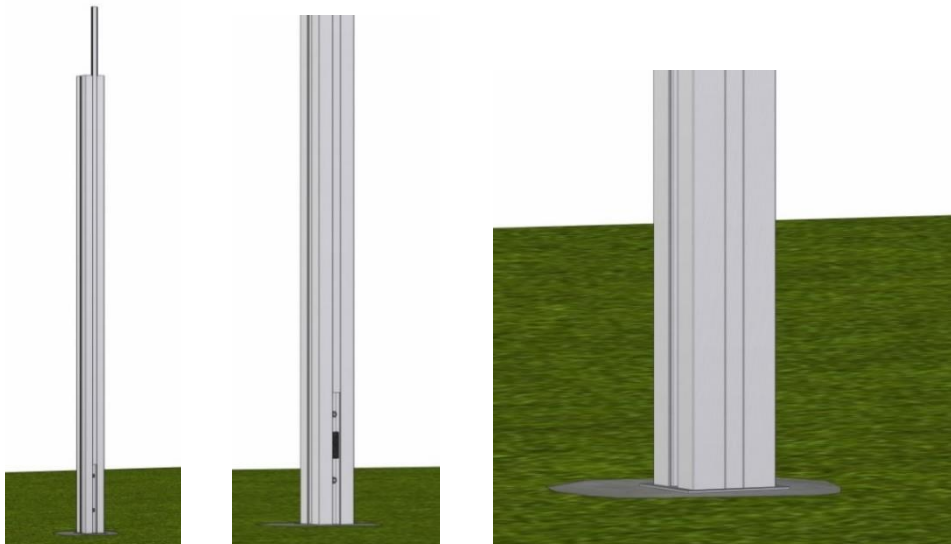

MONTAGEANLEITUNG ALUPFOSTEN

ALUMINIUMPFOSTEN TYP C

Mit dem Aluminiumpfosten Typ C können Sie variable Ecklösungen mit unterschiedlichen Winkeln von bis zu 45° realisieren. Der Aluminiumpfosten Typ C ist für viele Osmo Bausatzsichtblenden mit maximal 19 mm Profilstärke geeignet. Individuelle Ecklösungen bei Alu-Cladding Rhombus, Alu-Cladding Cono und Alu-Fence Rhombus können mit diesem Pfosten NICHT erstellt werden, da diese Typen mit einem speziellen Befestigungsclip/ Abstandhalter montiert werden. Ebenso ist eine Montage mit dem Aluminiumpfosten Typ C bei Glasscheiben, Toren, Alu-Fence Square, Flex-Fence, Green-Fence, Trio und Alu-Fence Forsdal nicht möglich.

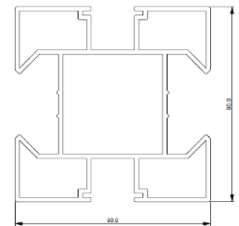

ALUMINIUMPFOSTEN TYP C SICHTBLENDENPROFIL MONTAGE

Diese Anleitung zeigt ausschließlich, wie Sie die Sichtblendenprofile an dem Alupfosten Typ C verschrauben. Beachten Sie auf jeden Fall zusätzlich die separate Montageanleitung Ihrer Sichtblendenserie. Diese finden Sie unter www.osmo.de.

- > Spitzen/ schrägen Sie die Profile, auf der Seite mit der sie im Pfosten Typ C liegen werden, entsprechend Ihrem gewählten Winkel passend an/ ab.
- > Legen Sie das zu montierende Profil im gewünschten Winkel in die Pfostennut. Durch das Anspitzen sollte das Profil jetzt passend in der Ecke liegen, bzw. durch die Abschrägung sollte es bündig an der Pfosteninnenseite anliegen. Achten Sie darauf, dass das Profil gerade liegt (Wasserwaage verwenden).
- > Mit zwei Bohrern (Bohrer 4 mm und Bohrer 10 mm) bereiten Sie die Bohrlöcher für die Montage des Sichtblendenprofils vor.
- > Bohren Sie mit dem Ø 4 mm Bohrer (HSS-Bohrer Lang DIN 340 Ø 4 mm, Gesamtlänge 119 mm / Spirale 78 mm) an gewünschter Stelle, mittig des Sichtblendenprofils, durch die äußere Pfostenwand, durch beide inneren Wände des Pfostens sowie durch das dazwischenliegende Sichtblendenprofil.
Tipp: Löcher vorher anzeichnen und ankören.
- > Setzen Sie den 10 mm Bohrer auf die 4 mm Bohrung und bohren Sie ausschließlich die äußere Pfostenwand auf Ø 10 mm.
- > Verschrauben Sie das vorgebohrte Sichtblendenprofil mit einer selbstbohrenden Linsenkopfschraube 4,8 x 45 mm und dem verlängerten Bit. Die Schraube schneidet sich in die kleinere Vorbohrung und verschwindet dabei im Pfosten. Sie kann später mit einem Gummistopfen verdeckt werden.
Bitte ein niedriges Drehmoment einstellen!
Schrauben und Bit entnehmen Sie dem Zubehörpaket Ihres Sichtblendenbausatzes.

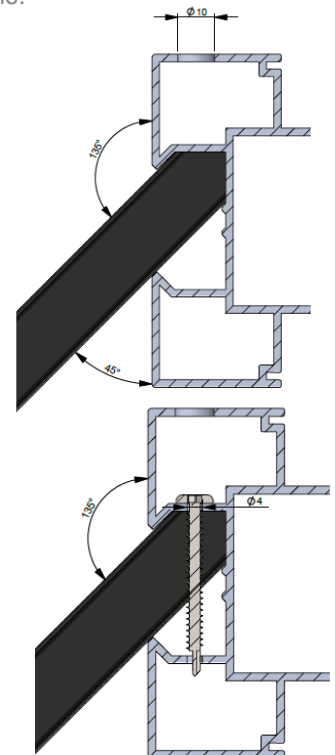

BESONDERHEIT ECKMONTAGE PFOSTEN TYP C

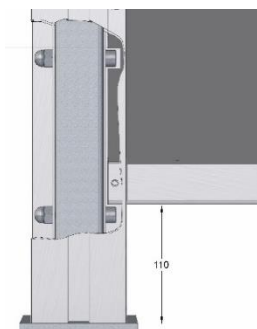

- > Wenn Sie den Pfosten Typ C so einsetzen, dass Sie eine „schmale, gerade Nut“ und eine „Winkelnut“ für die Montage zweier Sichtblenden verwenden, müssen Sie Aussparungen für die Vierkantmutter/ Schraubenköpfe der Pfostenankerschrauben in Ihre Sichtblendenprofile schneiden.
Hinweis: Achten Sie darauf, dass die unterste Verschraubung nicht auf Höhe einer Pfostenankerschraube liegt.

Hinweis Pfostenkappen: Auf die Aluminiumpfosten Typ C können Sie die Standard-Pfostenkappen für Aluminiumpfosten Typ B montieren. Die Montagehinweise entnehmen Sie bitte Ihrer Sichtblenden-Montageanleitung.

MONTAGEANLEITUNG ALUPFOSTEN

WANDANSCHLUSSPFOSTEN

- > Schrauben und Dübel zur Wandbefestigung gehören nicht zum Lieferumfang, da diese auf die Beschaffenheit Ihrer Wand abgestimmt sein müssen.
- > Positionieren Sie den Wandanschlusspfosten und bohren Sie, entsprechend Ihrem Zubehör, vor. Die Verschraubung muss in der Nut des Aluminiumpfostens, an vertiefter Stelle erfolgen. Wir empfehlen den 1 m Pfosten zweimal (oben und unten) und den 2 m Pfosten dreimal (oben, unten und mittig) in die Wand zu verschrauben.
- > Versenken Sie die Schraubenköpfe vollständig in der Vertiefung, in der Nut des Wandanschlusspfosten, damit diese bei der Montage der Profile nachher nicht stören.
- > Besonderheit bei der Montage der Sichtblendenprofile/ Zaunelemente/ Pflanzrinnen:
Der Wandanschlusspfosten hat nur eine Gesamttiefe von 50 mm, daher kann die Profilverschraubung mit den 4,8 x 45 mm Linsenkopfschrauben nicht verdeckt erfolgen. Verzichten Sie auf die Ø 10 mm Bohrung der äußeren Pfostenwand und bohren Sie ausschließlich mit Ø 4 mm vor. Die Schraubenköpfe bleiben sichtbar, außen auf dem Wandanschlusspfosten. Alternativ setzen Sie kürzere Schrauben (4,8 x 30 mm) ein. Diese sind nicht im Lieferumfang des Bausatzes, sondern müssen bauseits besorgt werden.
Abweichende Besonderheiten gelten bei der Montage mit Elementhaltern (z.B. Rhombus) und bei Alu-Cladding. Beachten Sie die Hinweise in der jeweiligen Montageanleitung.

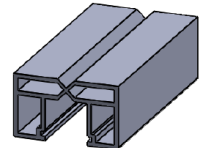

Alle Angaben beruhen auf dem aktuellen Stand der Technik. Änderungen werden laufend in einer neuen Version dieser Montageanleitung umgesetzt. Die jeweils aktuellste Version können Sie unter www.osmo.de einsehen und/ oder herunterladen. Irrtum und technische Änderungen vorbehalten. Alle Rechte vorbehalten.
Montageanleitung bestehend aus 4 Seiten.

Stand: 13. September 2024